

armarios metálicos estancos Atlantic-E

IP 66 - IK 10

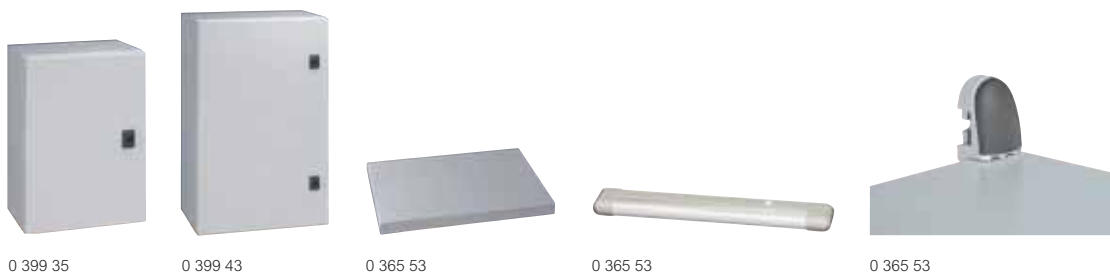

Emb.	Ref.	Armarios metálicos RAL 7035
		IP 66 - IK 10 según IEC EN 60529. Se entrega con: placa de montaje galvanizada (desmontable), cable de conexión a tierra y patas de montaje mural. Puerta reversible. Se entrega con una cerradura de doble barra hasta 500 x 500 x 250 mm y 2 cerraduras de doble barra a partir de 600 x 400 x 150 mm. Placa para entrada de cables desmontable. Puede equiparse con placas Cabstop. Puede equiparse con canales de cuadro Lina 25, montantes, perfiles DIN o chasis con placas aislantes. RAL 7035. Revestimiento de poliéster granulado de 80 µ de espesor.

Emb.	Ref.	Dimensiones (mm)			Peso (kg)
		Altura	Ancho	Profundidad	
1	0 399 30	300	200	150	4,5
1	0 399 32	300	300	200	4,8
1	0 399 33	300	400	200	6,7
1	0 399 35	400	300	200	6,7
1	0 399 36	400	400	200	10,5
1	0 399 37	400	600	250	13,5
1	0 399 39	500	400	200	11,5
1	0 399 40	500	400	250	12,0
1	0 399 41	500	500	150	12,5
1	0 399 42	600	400	200	13,0
1	0 399 43	600	400	250	13,5
1	0 399 46	600	600	250	17,0
1	0 399 52	700	500	250	21,0
1	0 399 55	800	600	250	30,0
1	0 399 56	800	600	300	31,7
1	0 399 63	1000	600	300	48,0
1	0 399 64	1000	800	250	49,5
1	0 399 65	1000	800	300	52,0
1	0 399 69	1200	800	300	62,0

		Zócalos RAL 7021	
		Altura 200 mm. Puerta de acceso frontal y posterior.	
		Para armarios de 300 mm de profundidad	
		Anchura del armario (mm)	Peso (kg)
1	0 363 00	600	6,0
1	0 363 01	800	6,7

Emb.	Ref.	Techos RAL 7035		
		Acero. Posible ajuste ± 20 mm (frontal o posterior).		
		Para armarios		Peso (kg)
		Ancho (mm)	Profundidad (mm)	
1	0 365 51	300	200	1,2
1	0 365 52	400	200	1,4
1	0 365 53	400	250	1,8
1	0 365 64	500	250	2,0
1	0 365 54	600	250	2,5
1	0 365 56	600	300	3,0
1	0 365 57	800	300	3,6

		Placas Cabstop IP 55			
		Número de entradas Ø 5 a 14 (mm)	Número de entradas Ø 14 a 24 (mm)	Número de entradas libres	Montaje directo en las entradas de cables de armarios Atlantic de anchura (mm)
1	0 364 95	13	1	1	400
1	0 364 97	28	2	2	600-800-1200

		Patas de montaje mural	
1	0 364 01	Juego de 4 patas. Para cargas pesadas hasta 300 kg. Instalación horizontal o vertical. Con techo, solo instalación horizontal. Zamak RAL 7035. Se entrega con embellecedor.	

		Kit de iluminación	
1	0 363 12	Se suministra con un tubo fluorescente de 8 W, Ø 16 mm. 230 V - 50 Hz. Clase I - IP 20 - 600 lúmenes. Compatibilidad electromagnética según EN 55015. Equipado con un interruptor. Diámetro: 320 x 61 x 32 mm.	

		Cerraduras metálicas	
10	0 399 80	Cuadrada hembra 6 mm.	
10	0 399 81	Triangular macho 8 mm.	

		Bombines de llave	
		Se entrega con un juego de 2 llaves. Para la llave n.º	
10	0 399 86	405.	
10	0 399 87	455.	
10	0 399 88	2433 A.	
10	0 365 45	Juego de dos llaves 2433 A.	

		Llaves metálicas	
10	0 365 35	Cuadrada hembra 6 mm.	
10	0 365 40	Triangular macho 8 mm.	

armarios metálicos estancos Atlantic-E

IP 66 - IK 10

Puertas: dimensiones del área utilizable

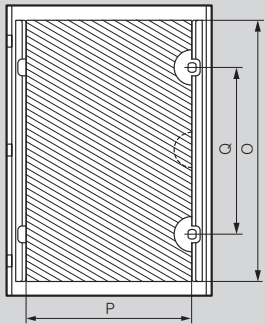

Armarios Al x An (mm)	Espacio útil de la puerta		Posición de la cerradura Q (mm)
	Altura O (mm)	Anchura P (mm)	
300 x 200	251	80	1
300 x 300	251	180	1
300 x 400	251	280	1
400 x 300	351	180	1
400 x 400	351	280	1
400 x 600	351	480	1
500 x 400	425	280	1
500 x 500	425	380	1
600 x 400	525	280	350 ²
600 x 600	525	480	350 ²
700 x 500	625	380	450 ²
800 x 600	725	480	550 ²
1000 x 600	925	480	750 ²
1000 x 800	925	680	750 ²
1200 x 800	1125	680	950 ²

- 1 Cerradura central
- 2 Cerradura superior e inferior

Placa de entrada de cables

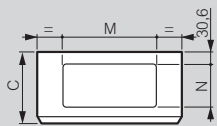

Armarios (mm)			Dimensiones de las entradas de cables (mm)	
An	Pr	Profundidad total C	M	N
200	150	155	116,5	62,5
300	150	155	116,5	62,5
300	200	205	116,5	62,5
400	200	205	266,5	112,5
400	250	255	266,5	112,5
500	250	255	266,5	112,5
600	250	255	466,5	147,5
600	300	305	466,5	147,5
800	250	255	466,5	147,5
800	300	305	466,5	147,5

Profundidad útil

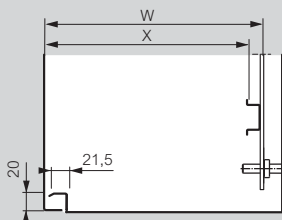

Profundidad del armario (mm)	Parte trasera del armario	
	W (mm)	X (mm)
150	130	115
200	180	165
250	230	215
300	280	265

Zócalos

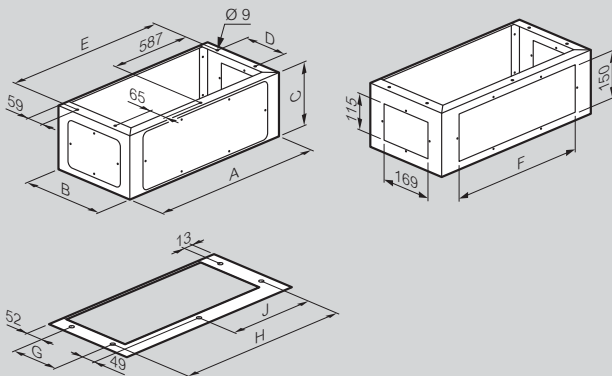

Ref.	Armarios An x P (mm)	A	B	C	D	E	F	G	H	J
0 363 00	600 x 300	600	280	200	150	574	469	150	542	271
0 363 01	800 x 300	800	280	200	150	774	469	150	742	371

Dimensiones de las fijaciones

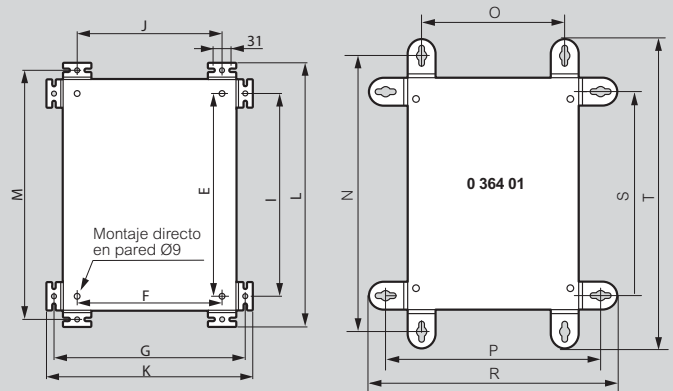

Armarios	Patatas verticales		Centros de montaje		Patatas horizontales		Centros de montaje		Exterior		Exterior 364 01		Patatas verticales		Patatas horizontales	
	Al (mm)	An (mm)	M (mm)	J (mm)	E (mm)	I (mm)	G (mm)	F (mm)	L (mm)	K (mm)	T (mm)	R (mm)	N (mm)	O (mm)	P (mm)	S (mm)
300	200	330	150	250	250	230	150	356	256	430	330	375	150	275	250	250
300	300	330	250	250	250	330	250	356	356	430	430	375	250	375	250	250
300	400	330	350	250	250	430	350	356	456	430	530	375	350	475	250	250
400	300	430	250	350	350	330	250	456	356	530	430	475	250	375	350	350
400	400	430	350	350	350	430	350	456	456	530	530	475	350	475	350	350
400	600	430	550	350	350	530	550	456	656	530	730	475	550	575	350	350
500	400	530	350	450	450	430	350	556	456	630	530	575	350	475	450	450
500	500	530	450	450	450	530	450	556	556	630	630	575	450	575	450	450
600	400	630	350	550	550	430	350	656	456	730	530	675	350	475	550	550
600	600	630	550	550	550	630	550	656	656	730	730	675	550	675	550	550
700	500	730	450	650	650	530	450	756	556	830	630	775	450	575	650	650
800	600	830	550	750	750	630	650	856	656	930	730	875	550	675	750	750
1000	600	1030	550	950	950	630	550	1056	656	1130	730	1075	550	675	950	950
1000	800	1030	750	950	950	830	750	1056	856	1130	930	1075	750	875	950	950
1200	800	1230	750	1150	1150	830	750	1256	856	1330	930	1275	750	875	1150	1150

Fijaciones techos

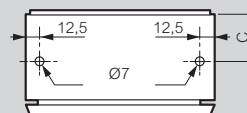

Referencia	C (mm)
0 365 51/52	100
0 365 53/54/64	125
0 365 56/57	150

equipamiento para armarios metálicos Atlantic-E

placas Cabstop, placas, chasis y perfiles Lina

Placas Cabstop IP 55

- Resistencia a la tracción: 15 kg mínimo.
- Temperatura de funcionamiento: de -20 °C a +65 °C.
- Resistencia al aceite de corte ASTM núm. 3.
- Hilo incandescente: 750 °C según IEC EN 60695-2-11.

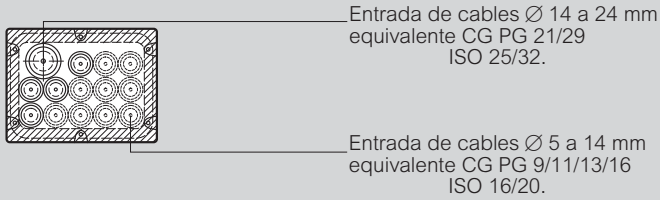

Dimensiones

Ref. 0 364 95

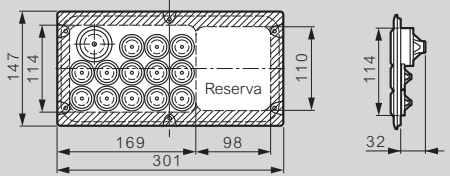

Ref. 0 364 97

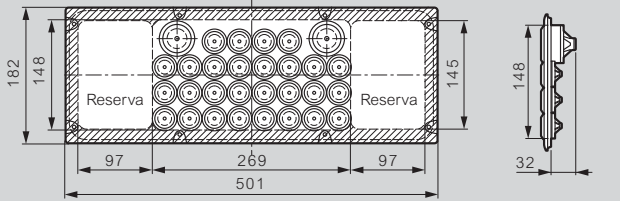

Chasis montado con perfiles y montantes Lina 25.

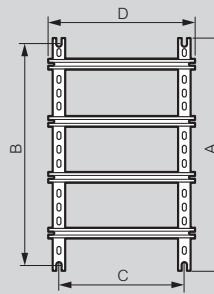

Dimensiones de los armarios Altura x anchura (mm)	Longitud del perfil		Fijaciones del chasis	
	A (mm)	D (mm)	B (mm)	C (mm)
300 x 300	237	243	225	225
300 x 400	237	343	225	325
400 x 300	337	243	325	225
400 x 400	337	343	325	325
400 x 600	337	543	325	525
500 x 400	437	343	425	325
500 x 500	437	443	425	425
600 x 400	537	343	525	325
600 x 600	537	543	525	525
700 x 500	637	443	625	425
800 x 600	737	543	725	525
1000 x 600	937	543	925	525
1000 x 800	937	743	925	725
1200 x 800	1137	743	1125	725

Montantes Lina 25

Ref. 0 361 50/51/52/53/54/55/56

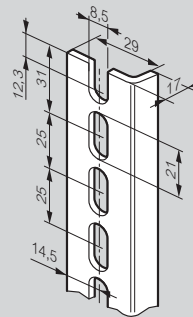

Ref. 0 361 58

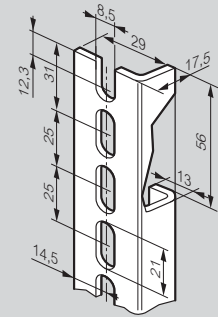

Perfiles

Ref. 0 367 80/81/82/83/84

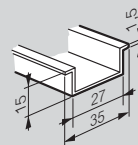

Marina IP 66

armarios de poliéster



0 362 56

IP 66 según CEI EN 60529.
IK 10 según CEI EN 62262 (EN 50102).
Clase II. Poliéster reforzado con fibra de vidrio.
Color RAL 7035.
Autoextinguible 960 °C según CEI EN 60695-2-11.
Particularmente adaptados para ambientes corrosivos.
Puerta reversible, apertura 180° con ejes imperdibles y cerrojo doble barra (excepto ref. 0 362 50).
Fijación directa de los equipamientos en el fondo del armario .
Regulación en profundidad opcional con kit ref. 0 362 42 (excepto ref. 0 362 50).



Ejemplo de armario ref. 0 362 61 equipado:
- Conjunto soportes ref. 0 364 09.
- Puerta interior (bajo demanda).
- Kit para placas Cabstop + kit ref. 0 364 98.
- Kit de asociación ref. 0 362 44.
- Kit de regulación prof. ref. 0 362 42.

Emb.	Ref.	Armarios con puerta opaca			Equivalencia armarios metal		
		Dimensiones exteriores					
		Altura (mm)	Ancho (mm)	Prof. (mm)	Altura (mm)	Ancho (mm)	Prof. (mm)
1	0 362 50	300	220	160	300	200	160
1	0 362 51	400	300	206	400	300	200
1	0 362 52	500	400	206	500	400	200
1	0 362 55	610	400	257	600	400	250
1	0 362 56	720	510	250	700	500	250
1	0 362 61	820	610	300	800	600	300
1	0 362 63	1020	810	300	1000	800	300
1	0 362 64	1220	810	300	1200	800	300

		Armarios con puerta de cristal			Cristal templado ahumado	
		Dimensiones exteriores			Dimensiones ventana	
		Altura (mm)	Ancho (mm)	Prof. (mm)	Altura (mm)	Ancho (mm)
1	0 362 71	400	300	206	235	145
1	0 362 72	500	400	206	335	245

		Accesorios de fijación	
		Juego de 4 patas de fijación mural. Suministrado con tornillos.	
		Para armarios Altura (mm)	Carga máx. (kg)
1	0 364 08	300	100
1	0 364 09	400 a 1200	150

		Zócalo	
		Color RAL 7035. Altura: 170 mm. Trampillas delanteras y traseras. Posibilidad de superponer 2 zócalos.	
		Para armarios ancho 600 × prof. 300 mm.	Para armarios ancho 800 × prof. 300 mm.
1	0 362 91		
1	0 362 92		

Emb.	Ref.	Techo
1	0 362 93	Color RAL 7035.
1	0 362 94	Para armarios ancho 500 × prof. 250 mm.
1	0 362 95	Para armarios ancho 600 × prof. 300 mm.
1	0 362 95	Para armarios ancho 800 × prof. 300 mm.

		Accesorios	
1	0 362 42		Kit de regulación en profundidad para armarios prof. 200 mm, para placa o chasis.
10	0 394 49		Juego de 4 patas, suministrado con tornillos. Conjunto de 2 soportes que permiten la inclinación de un rail a 45°. Suministrado con 4 tornillos M6, tuercas y arandelas.
1	0 364 98		Kit de montaje para placas Cabstop™. Permite el montaje de 2 placas Cabstop™ ref. 0 364 97. Suministrado con tornillería aislante.
1	0 364 97		Placa de entrada de cables Cabstop™. 28 entradas Ø 5 a 14. 2 entradas Ø 14 a 24. 2 entradas de reserva.
1	0 362 44		Kit de asociación (horizontal o vertical) para armarios altura ≥ 500 mm. Compuesto de: <ul style="list-style-type: none"> • 1 bastidor que permite el paso de los cables y que garantiza la estanqueidad. • 2 piezas de unión de las patas de fijación (ref. 0 364 09, se pide por separado).
1	0 365 13		Kit de seguridad de acero inoxidable para armarios altura ≥ 400 mm. Acepta 3 candados Ø 6 máx.
1	0 368 07		Maneta con 3 puntos de cierre. Para montaje en armarios altura ≥ 700 mm en sustitución de los cerrojos. Suministrada con varillas de cierre regulables.

		Accesorios de cierre	
		Cuerpos de cerradura	
10	0 368 04	Cuerpos para bombines. De cuerpo metálico.	
10	0 368 05	De maneta.	
		Bombines	
10	0 368 20	Metálico de doble barra.	
10	0 368 22	Metálico con llave 405.	
10	0 368 26	Metálico con llave 2433 A.	

Marina IP 66

armarios de poliéster



0 362 86 + zócalo 0 362 96
+ techo 0 362 97

IP 66 según CEI EN 60529.
IK 10 según CEI EN 62262 (EN 50102).
Clase II. Poliéster reforzado con fibra de vidrio.
Color RAL 7035.
Autoextinguible 960 °C según CEI EN 60695-2-11.
Particularmente adaptados para los ambientes corrosivos.
Puerta reversible con refuerzos perforados.
Equipados con placas pasa-cables bajas.
Cierre de 3 puntos con maneta equipada de 1/2 cilindro europeo con llave 2433 A.
Regulación en profundidad de los equipamientos.
Suministrados con kit de fijación para placa de montaje o montantes funcionales.

Emb.	Ref.	Dimensiones exteriores			Equivalencia armarios metal		
		Altura (mm)	Ancho (mm)	Prof. (mm)	Altura (mm)	Ancho (mm)	Prof. (mm)
1	0 362 86	1660	800	463	1600	800	400
1	0 362 87	1860	800	463	1800	800	400

Emb.	Ref.	Descripción
1	0 362 96	Zócalo Color RAL 7035. Altura: 170 mm. Trampillas delanteras y traseras. Posibilidad de superponer 2 zócalos. Para armarios ancho 800 × prof. 400 mm.

Emb.	Ref.	Descripción
1	0 362 97	Techo Color RAL 7035. Para armarios ancho 800 × prof. 400 mm.

Emb.	Ref.	Descripción	Peso neto (kg)
1	0 349 50	Placas de montaje lisas Acero galvanizado. Pre-marcado cada 100 mm. Carga admisible: 200 kg/m ² . Para armarios Altura × Ancho (mm)	30,5
1	0 344 18	1800 × 800	34

Emb.	Ref.	Descripción	Longitud (mm)
1	0 363 91	Montantes funcionales Para perfiles Lina 25 □ o □ . Juego de 2 montantes en acero galvanizado de zinc. Para armarios Altura (mm)	1484
1	0 363 92	1800	1684

Marina IP 66

características técnicas

Dimensiones y peso

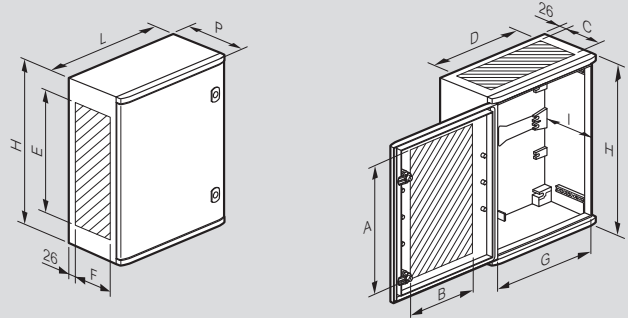

Ref.	Dimensiones útiles (mm)								Peso (kg)	Dimensiones H × L × P (mm)
	A ¹	B ¹	C	D	E	F	G	I máx.		
0 362 50	250	150	105	195	250	115	194	-	1,75	300 × 220 × 160
0 362 51/71	300	180	130	250	260	150	260	178	3,7/4	400 × 300 × 206
0 362 52/72	400	280	130	350	360	150	360	178	5,1/5,6	500 × 400 × 206
0 362 55	500	280	180	350	460	180	360	225	6,4	610 × 400 × 257
0 362 56	600	340	170	400	560	170	460	211	11,2	720 × 510 × 250
0 362 61	700	440	220	500	660	230	560	261	15,2	820 × 610 × 300
0 362 63	900	600	220	700	860	230	760	261	21,8	1020 × 810 × 300
0 362 64	1100	600	220	700	1060	230	760	261	25	1220 × 810 × 300

¹ Excepto armarios con puerta acristalada.

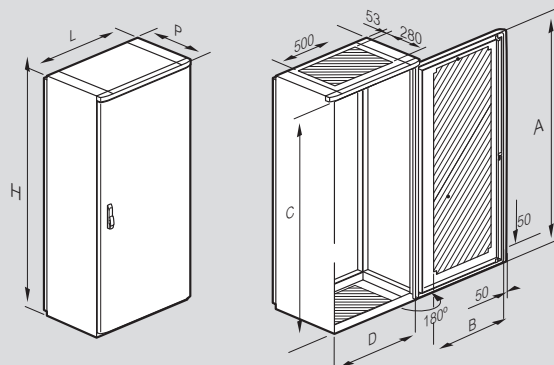

Ref.	Peso (kg)	Dimensiones útiles (mm)				Dimensiones H × L × P (mm)
		A	B	C	D	
0 362 86	53	1430	530	1500	700	1660 × 800 × 463
0 362 87	57	1630	530	1700	700	1860 × 800 × 463

Marina IP 66

características técnicas

Fijación de los equipamientos

Ref.	A (mm)	B (mm)	C (mm)	D (mm)	E (mm)	F (mm)
0 362 50	263	163	-	-	-	-
0 362 51/71	325	225	125	225	102,5	228,5
0 362 52/72	425	325	225	325	87,5	228,5
0 362 55	525	325	325	325	95	328,5
0 362 56	625	425	425	425	100	428,5
0 362 61	725	525	525	525	100	528,5
0 362 63	925	725	725	725	100	728,5
0 362 64	1125	725	925	725	100	728,5

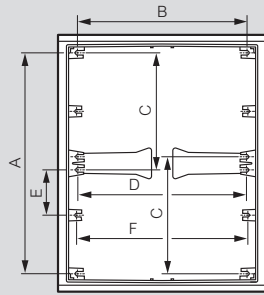

Regulación de los equipamientos (opcional)

Ref.	Placa (mm)		Chasis con perfil □ (mm)	
	A máx	A mín ¹	B máx	B mín ¹
0 362 50	135	-	-	-
0 362 51/71	170	70	155	55
0 362 52/72	170	70	155	55
0 362 55	220	70	205	55
0 362 56	220	70	205	55
0 362 61	270	70	255	55
0 362 63	270	70	255	55
0 362 64	270	70	255	55

¹ Con ref. 0 362 42

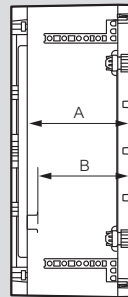

Fijación

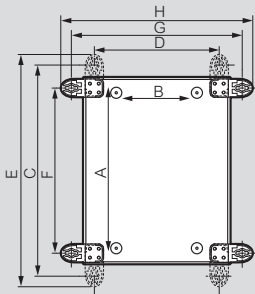

Ref. 0 364 08

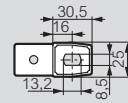

Ref. 0 364 09

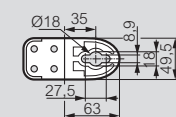

Ref.	Sobre el fondo del armario (mm)		Patas verticales (mm)			Patas horizontales (mm)		
	A	B	C	D	E	F	G	H
0 362 50 ⁽¹⁾⁽²⁾	220	150	330	190	359	270	250	279
0 362 51/71	325	120	470	241	525	341	370	425
0 362 52	425	220	570	341	625	441	470	525
0 362 55	525	220	680	341	735	551	470	525
0 362 56	600	200	789	441	844	641	579	634
0 362 61	700	300	887	548	942	758	677	732
0 362 63	900	500	1087	748	1142	958	877	932
0 362 64	1100	500	1287	748	1342	1158	877	932

Kit de ensamblaje de armarios ref. 0 362 44

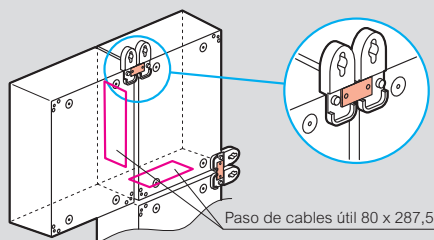

Fijación de los equipamientos

Ref.	Placa (mm)		Montantes ¹ funcionales	
	A	B	C	D
0 362 86	1425	675	1450	630
0 362 87	1625	675	1650	630

¹ para montaje de placas parciales

Prever montantes funcionales para el montaje de las placas parciales Lina 12,5 o perforadas Lina 25 (bajo demanda), en armarios altura 1600 y 1800 mm.

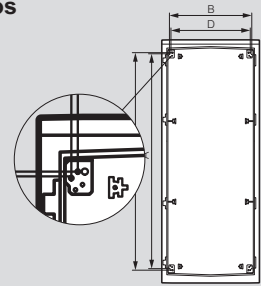

Regulación de los equipamientos

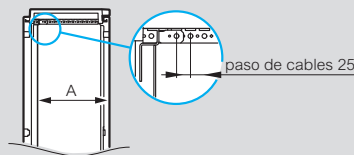

Placa (mm)		Placa parcial (mm)		Chasis con perfil □ (mm)	
A máx	A mín	A máx	A mín	A máx	A mín
379	109	359	84	372	97

Montantes funcionales

Ref. 0 363 91/92

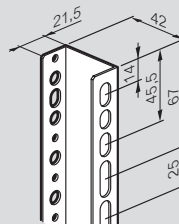

Atlantic-E y Marina

equipamientos comunes para armarios



0 360 58



0 361 55



0 386 21 + 0 361 03



0 367 84 con tuercas-clip 0 364 42 + tornillos con arandelas 0 367 75

Emb. Ref. Placas de montaje lisas

Emb.	Ref.	Acero galvanizado. Para armarios Altura × Ancho (mm)	Peso (kg)
1	0 360 49 ¹	300 × 220	0,9
1	0 360 52	400 × 300	1,3
1	0 360 55	500 × 400	3,5
1	0 360 56	600 × 400	4,5
1	0 360 58	700 × 500	7,0
1	0 360 59	800 × 600	9,6
1	0 360 61	1000 × 800	17,3
1	0 360 64	1200 × 800	18,5

Montantes funcionales

Emb.	Ref.	Para armarios Altura (mm)	Longitud (mm)	Perfil
5	0 361 51	400	337	L
5	0 361 52	500	437	L
5	0 361 53	600	537	L
5	0 361 54	700	637	L
5	0 361 55	800	737	L
5	0 361 56	1000	937	L
1	0 361 58	1200	1137	L

Perfiles Lina 25

Perfil simétrico □ prof. 15 mm.
Se fijan sobre los montantes funcionan con tuercas-clip ref. 0 364 42 y tornillos con arandelas dentadas ref. 0 367 75.

Emb.	Ref.	Para armarios Anchura (mm)	Longitud (mm)
10	0 367 80	300	243
10	0 367 81	400	343
10	0 367 82	500	443
10	0 367 83	600	543
10	0 367 84	800	743

Accesorios

Asegura la protección del cableado y de las bornas de los mecanismos montados en armarios.

Emb.	Ref.	Soporte aislante ref. 0 016 91.
10	0 016 90	Soporte aislante para tapa de protección ref. 0 016 91. Se fija a presión sobre perfil simétrico.

Emb.	Ref.	Tapa de protección de bornas y cableado
5	0 016 91	Altura 45 mm - Longitud 1 m. Se fija a presión sobre soporte 0 016 90.

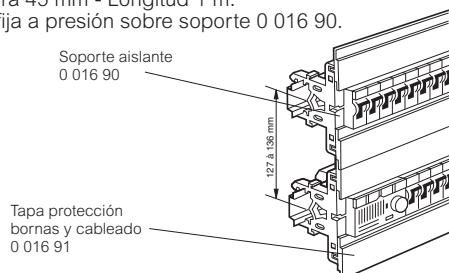

1 Sólo Marina.

Emb. Ref. Chasis modular con placas aislantes

Autoextinguible 750 °C según norma CEI EN 60695-2-11.
Perfiles simétricos □ prof. 15 mm.
Suministrados completos con montantes y placas cubrebornas.
Espacio entre puerta y placa cubrebornas para armarios Atlantic y Marina.
– Profundidad 200: 70 mm.
– Profundidad 250: 80 mm.
– Profundidad 300: 90 mm.

Emb.	Ref.	Para armarios Altura (mm) Ancho (mm) Prof. (mm)	Descripción
1	0 361 01	400 300 200	30 módulos (3 filas de 10). Suministrado con 1 obturador.
1	0 361 02	500 400 200	48 módulos (3 filas de 16). Suministrado con 1 obturador.
1	0 361 03	600 400 250	48 módulos (3 filas de 16). Suministrado con 1 obturador.
1	0 361 05	700 500 250	84 módulos (4 filas de 21). Suministrado con 1 obturador.
1	0 361 06	800 600 300	108 módulos (4 filas de 27). Suministrado con 2 obturadores.
1	0 361 09	1000 600 300	190 módulos (5 filas de 38). Suministrado con 2 obturadores. En la 1.ª fila acepta una placa ref. 0 360 44.
1	0 361 10	1200 800 300	228 módulos (6 filas de 38). Suministrado con 2 obturadores. En la 1.ª fila acepta una placa ref. 0 360.

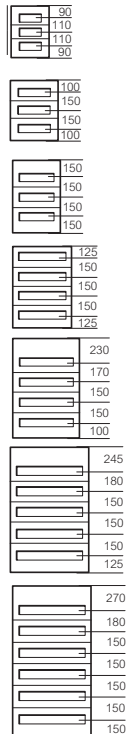

Emb.	Ref.	Obturador
10	0 361 00	38 módulos, longitud 684 mm.

Emb.	Ref.	Placas de montaje
1	0 360 44	Para armario 800 × 600 mm. Para DPX 125, DPX 160 o Vistop 160 A.
1	0 360 45	Para armarios 1000 × 800 mm o 1200 × 800. Para 1, 2 o 3 DPX 125, DPX 160, DPX 250 ER o Vistop 160 A.

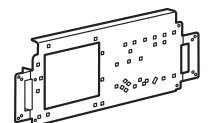

Atlantic-E y Marina

accesorios comunes para armarios



0 365 82



0 365 74



0 348 17



0 365 79



DRG



DR

Emb.	Ref.	Contenido
1	0 363 13	Contacto de puerta 3 A - 1 contacto NA - 1 contacto NC. Permite por ejemplo, el corte de la climatización y encendido de la iluminación al abrir la puerta del armario.

1	0 363 12	Kit de iluminación IP 20 - Clase I. 230 V - 50 Hz. Suministrado con tubo fluorescente. 8 W - Ø 16 mm - 600 lúmenes. Antiparasitario según EN 50015.
---	----------	---------------------------------------------------------------------------------------------------------------------------------------------------------------------------

Portaplanos		
1	0 365 82	Autoadhesivos Cerrado - IP 50. Color RAL 9002. Dim. interiores 324 × 120 × 18 mm.
20	0 365 81	Abierto. Color RAL 7035. Dim. interiores 130 × 230 × 18 mm.

Accesorios para calefacción		
Resistencias calefactoras		
IP 20. 120 / 240 V - 50 Hz. Evitan la condensación en el interior del armario. Limitador de temperatura integrado. Disipador en aluminio bajo tapa plástica. UL 94 VO. Fijación sobre perfil simétrico □ .		
1	0 353 07	50 W.
1	0 353 08	100 W.
Termostato		
1	0 348 47	Precisión 0,5 °C. Regulación entre 5 y 60 °C con contacto de apertura y cierre. Fijación sobre perfil simétrico □ .

Emb.	Ref.	Contenido
1	0 348 17	Ventilador con rejilla metálica IP 32 - IK 10. 230 V - 50 Hz. Instalación en el exterior del armario. Posibilidad de instalar una segunda rejilla para optimizar el flujo del aire en la envolvente. Caudal 30 m ³ / h con filtro, 160 m ³ / h sin filtro Suministrado con 2 rejillas metálicas, 2 anti-insectos y una interna de protección. Color RAL 7035.
1	0 348 51	Ventilador con rejilla plástica IP 54 - IK 08. 230 V - 50 Hz. Instalación en el exterior del armario. Posibilidad de instalar una segunda rejilla para optimizar el flujo del aire en la envolvente. Caudal 120 m ³ / h con filtro, 160 m ³ / h sin filtro. Suministrado con 2 rejillas plásticas 250 × 250 mm y filtro tipo G3 según norma EN 779.
1	0 365 74	Ventilador Instalación sobre pletina o perfil en la parte baja del armario o bajo los aparatos más sensibles para homogeneizar la temperatura en el interior de la envolvente. 230 V - 50 Hz. Caudal 160 m ³ /h.
1	0 348 04	Rejilla de ventilación metálica IP 32 - IK 10. Conjunto de 2 rejillas. con filtros anti-insectos. Color RAL 7035. 138 × 138 mm.
1	0 348 34	Rejilla de ventilación plástica IP 54 - IK 08. Rejilla con filtro tipo G3 según norma EN 779. Color RAL 7035. 150 × 150 mm.
2	0 365 79	Aireador IP 44 - IK 08. Poliamida 6.6 gris. Ø del taladro: 30,5 mm.
10	DRG	Aireador IP 43 - IK 07. Poliamida 6 gris. Ø del taladro: 29 mm.
100	DR	Aireador IP 43 - IK 07. Poliamida 6 gris. Ø del taladro: 18,5 mm.

1	0 365 97	Spray de pintura Revestimiento poliéster para retoques. RAL 7035.
---	----------	--------------------------------------------------------------------------------